



AMAZONE

Semoir monograinne **Precea**
avec trémie frontale **FTender**



Semoir monograine Precea

Rapide – Intuitif – Précis



AMAZONEN-WERKE
PRECEA 4500-2CC SUPER
✓ Qualité du travail et
répartition transversale
de l'engrais
Rapport d'essai DLG 7093



AMAZONEN-WERKE
ELEMENT SEMEUR PRETEC
✓ Qualité du travail
dans le maïs
Rapport d'essai DLG 7104

Les levées ont été évaluées
« Très bonnes » par la DLG

Utilisé pour le semis après labour et le semis sur sol préparé, le semoir monograine Precea se distingue par une implantation très précise, un rendement élevé et une utilisation confortable. Une sélection et un dosage de l'engrais de qualité permettant de travailler jusqu'à 15 km/h. Les différents concepts de châssis assurent une flexibilité maximale.



	Page
Vos avantages d'un seul coup d'œil	4
Les différents modèles	6
Precea fixe	10
Precea télescopique et indexable	12
Precea repliable	14
Precea repliable avec trémie frontale	16
Precea intégré repliable avec trémie frontale	18
Jalonnage déporté hydrauliquement	20
Turbine et trémie de semence	22
Sélection	24
Entraînement du système de sélection	26
Élément de semis mulch PreTeC	28
Régulation automatique de pression de terrage SmartForce	30
Équipement de l'élément PreTeC	32
Dosage d'engrais	34
FerTeC Twin enfouisseur double disque	36
FertiSpot	38
Microgranulateur	40
Trémie frontale FTender	42
Fertilisation liquide Utilisation	48
ISOBUS	50
ISOBUS GPS-Switch	52
ISOBUS GPS-Maps GPS-Track AmaTron 4	54
ISOBUS AmaTron Connect agrirouter	56
Équipement	58
Caractéristiques techniques	60

Le semoir monograine grande vitesse



45 à 90 cm



4 à 12 rangs



55 ou 70 l



Jusqu'à 15 km/h

Récapitulatif de vos avantages :

- + Rendement horaire élevé avec des vitesses de travail jusqu'à 15 km/h
- + Le disque fertiliseur FerTeC Twin assure une profondeur d'implantation régulière de l'engrais
- + FertiSpot permet d'économiser jusqu'à 25 % d'engrais, tout en conservant le même niveau de rendement
- + Des levées homogènes grâce au disque de précision PreTeC avec modulation automatique de la pression de terrage SmartForce
- + Implantation précise de la semence grâce à une excellente sélection par surpression d'air et canule d'expulsion courte
- + Remplacement simple et sans outil du disque sélecteur, même lorsque la trémie de semence est pleine
- + Conducteur nettement moins sollicité grâce au réglage automatique du sélecteur SmartControl
- + Réglages simples et intuitifs par ISOBUS
- + Report de charge optimisé avec un centre de gravité proche du tracteur

POUR PLUS D'INFORMATIONS

www.amazone.fr/precea



FILM PRODUIT
Voir plus



ANIMATION
Voir plus



SMARTLEARNING
www.amazone.fr/smartlearning

Semoir monograine Precea

Précis, intuitif et performant

Semoir haut de gamme

Avec le Precea, AMAZONE propose un semoir monograine qui répond aux exigences les plus élevées. Le nouvel entraînement de sélection hautes performances et le système d'implantation PreTeC de qualité supérieure sont parfaitement en harmonie. Les deux systèmes travaillent pratiquement indépendamment de la vitesse et des conditions de champ. La précision d'implantation élevée impressionne de la première à la dernière graine. De même que le pilotage intuitif et confortable du semoir monograine.

Vos avantages :

- ✔ Implantation précise de la semence
- ✔ Excellent guidage en profondeur avec précision
- ✔ Rendement horaire élevé grâce à des vitesses de chantier jusqu'à 15 km/h
- ✔ Un confort supérieur grâce au pilotage ultra simple de la sélection et du disque

Modèles

Le semoir monograine Precea impressionne par son important choix de châssis et d'équipements.

Type	Type de châssis
Precea ACC	Semoir intégré
Precea AFCC	Semoir intégré + trémie frontale
Precea	fixe
Precea CC	fixe
Precea FCC	fixe + trémie frontale
Precea -2	télescopique et repliable
Precea ZCC	télescopique et repliable
Precea ZFCC	télescopique ou repliable + trémie frontale
Precea ZAFCC	Semoir intégré repliable + trémie frontale

CC = variante d'équipement pour la fertilisation solide



Precea 3000-ACC avec cultivateur rotatif KG 3001 Special



Precea 4500-2CC Super avec ferti et vis de remplissage



Precea 6000-2CC Super avec ferti et vis de remplissage



Precea 6000-2FCC Super avec trémie frontale FTender (pour engrais)

Précis, intuitif et performant



Special ou Super

Quelles possibilités avec quelle machine ?

Le Precea est disponible en différents modèles. Avec une différence entre Special et Super. La variante d'équipement Special se différencie de la variante d'équipement Super surtout par l'entraînement de sélection. Sur le Special, l'entraînement est mécanique et permet une vitesse de travail jusqu'à 12 km/h. Le Precea Super est lui équipé de l'entraînement électrique de sélection ElectricDrive. Il permet des

vitesses de travail jusqu'à 15 km/h. Le tableau ci-dessous montre les différences majeures des deux variantes d'équipement.

Vue d'ensemble :

Type	Entraînement de la sélection	Vitesse de travail (km/h)	Trémie d'engrais (l)	Dosage de l'engrais	Trémie de semence (l)	Épandeur de microgranulés	Réglage du sélecteur	Commande
Precea Special	mécanique	12	950 ou 1 250	mécanique	55 ou 70	oui*	mécanique	AmaCheck/ AmaScan 2
Precea Super	électrique	15	950 ou 1 250	électrique	55 ou 70	Oui	électrique	ISOBUS

* En fonction de l'équipement de fertilisation et du terminal



Avec entraînement mécanique SpeedShaft



Avec entraînement électrique ElectricDrive

Precea fixe

4 à 12 rangs avec châssis fixe



Precea 3000-CC au travail

Precea 3000

Le Precea 3000 est un semoir monograine compact grande vitesse. Un équipement pour l'implantation d'engrais avec trémie d'engrais est disponible en option (modèles CC). La flexibilité est maximale grâce à la possibilité de modifier le nombre de rangs et les écarts de rangs.

Vue d'ensemble

Type	Nombre de rangs	Inter-rangs
Precea 3000 (CC) Special/Super	4, 5, 6	45 à 80 cm
Precea 3000-FCC Super	4, 5, 6	45 à 80 cm
Precea 3300 (CC) Super	5, 7	50 à 75 cm
Precea 4500 (CC) Special/Super	5, 6, 7, 8	45 à 80 cm
Precea 6000 (CC) Special/Super	8, 9, 12	45 à 80 cm

Precea 4500 et 6000 avec châssis fixe

En plus des châssis télescopiques et repliables, les Precea sont aussi proposés avec châssis fixe. Ce châssis permet des écarts de rangs de 45 à 80 cm. Le Precea 6000 comprend entre 8 et 12 rangs et le Precea 4500 entre 5 et 8.



Precea 6000-CC châssis fixe

Precea intégré

4 à 6 rangs – largeur de la poutre 3 m



Precea 3000-ACC avec cultivateur rotatif KX au travail

Precea-A – Semoir monograine et préparation du lit de semis en un seul passage !

Le semoir monograine intégré Precea-A est associé au choix au cultivateur rotatif / à la herse rotative ou au déchaumeur à disques CombiDisc. En associant la préparation du sol, le combiné de semis offre une préparation parfaite du lit de semis pour un semis en un seul passage.

Système de couplage rapide QuickLink – attelage et dételage plus rapides, plus simples

Grâce au système de couplage rapide QuickLink, le semoir monograine compact Precea-A est couplé très facilement, rapidement et sans outil aux différentes machines animées de préparation du sol AMAZONE.

Precea 3000-AFCC avec cultivateur rotatif KG

Vue d'ensemble

Type	Nombre de rangs	Inter-rangs
Precea 3000-ACC Super	4, 5, 6	50 à 75 cm
Precea 3000-AFCC Super	4, 5, 6	50 à 75 cm



Precea telescopique et indexable

6 ou 7 rangs – largeur de la poutre 4,8 m



Precea 4500-2CC au travail

Télescopique – Ajustement ultra rapide des écarts de rangs

Le Precea télescopique est synonyme de flexibilité élevée. Grâce au châssis télescopique, les écarts de rangs sont modifiés en un rien de temps. Trois châssis télescopiques différents sont proposés, ils autorisent des écarts de rangs variés. Tous les modèles peuvent aussi être configurés avec l'équipement engrais. De plus, le Precea 4500-2 peut aussi être combiné avec une trémie frontale pour l'engrais.

Vos avantages :

✔ Vitesse de travail	Jusqu'à 15 km/h
✔ Nombre de rangs	6 ou 7
✔ Inter-rangs	45 à 80 cm
✔ Trémie d'engrais	Types CC 950 ou 1 250 l Types FCC 1 600 ou 2 200 l



Precea 4500-2CC et son châssis télescopique avec interligne maxi



Precea 4500-2CC avec châssis télescopique variable avec réglage minimum de l'interligne

Télescoper 1 fois et 2 fois – Largeur au transport 3,3 m* ou 3 m

Avec le châssis simple et double télescopique, AMAZONE propose deux variantes de châssis. Le châssis simple télescopique, moins onéreux, permet une largeur au transport de 3,30 m*, le châssis double télescopique, une largeur au transport de 3 m. Le concept unique de roulements sans entretien garantit une longévité élevée et rend le processus télescopique du châssis particulièrement confortable.

* Les dispositions en vigueur des réglementations routières spécifiques à chaque pays doivent être respectées, ce qui peut entraîner une obligation d'autorisation particulière.

Vue d'ensemble détaillée du châssis télescopique

Type de châssis	Inter-rangs
télescopique 1 fois	60, 65, 70, 75, 80 cm
télescopique 2 fois	60, 70, 75, 80 cm
variable	45 à 75 cm ou 50 à 80 cm

Châssis télescopique variable – Précision télescopique

Le châssis télescopique variable permet une adaptation flexible et confortable des inter-rangs en fonction des différentes récoltes. Les problèmes d'inter-rangs différents appartiennent au passé. Le châssis du Precea se limite à l'essentiel. Ainsi par exemple le châssis télescopique offre un véritable confort d'utilisation. Par simple appui sur un bouton, dépliez ou repliez le châssis rapidement, de façon fiable et confortable.

Différentes variantes de roues stabilisatrices

Avec deux variantes de roues stabilisatrices, le Precea 4500 et 4500-2 permet un montage à l'avant entre les éléments semeurs. Alors que les roues devant le châssis permettent de conserver l'intégralité de la plage de réglage des inter-rangs, la variante des roues entre les éléments semeurs limite le porte à faux en rapprochant le centre de gravité au tracteur.

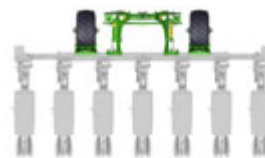
7 rangs grâce aux roues
d'appui en amont6 rangs grâce aux roues
d'appui entre les rangs

Precea repliable

7 à 12 rangs – poutre jusqu'à 6,8 m de large



Precea 6000-2CC au travail

Repliable – Rapide et précis

Le Precea 6000-2 est le semoir monograine grande vitesse avec sélection par surpression attelé 3 points. La machine est équipée au choix sans équipement engrais ou en modèle CC avec une trémie d'engrais arrière. Grâce au châssis repliable, le nombre d'éléments semeurs est modifié confortablement. Le modèle peut être équipé d'un déport hydraulique pour le jalonnage.

Vos avantages :

✔ Vitesse de travail	Jusqu'à 15 km/h
✔ Nombre de rangs	7, 8, 9, 10, 11, 12
✔ Inter-rangs	45 à 90 cm 60 à 90 cm sur les CC
✔ Trémie d'engrais	950 ou 1 250 l



Avec une largeur au transport de 3 m, le Precea 6000-2CC est performant sur route et se conduit en toute sécurité

Châssis – Pliage hydraulique et rapide

Équipé d'un châssis repliable, le Precea 6000-2 est particulièrement simple et amené rapidement et facilement de la position de travail à celle de transport. La machine passe de la position de travail de 6 m à la position de transport de 3 m par simple actionnement d'un distributeur hydraulique.

Vos avantages :

- ✔ Largeur au transport de 3 m
- ✔ Hauteur au transport inférieure à 4 m
- ✔ Faible puissance absorbée grâce à la construction courte et compacte
- ✔ Bonne accessibilité de la trémie de semence



Vue d'ensemble détaillée des modèles

Type	Nombre de rangs
Precea 6000-2	7, 8, 9, 10, 11, 12
Precea 6000-2CC	7, 8, 9



Repliage du Precea 6000-2CC 8 rangs

Precea repliable avec trémie frontale F-Tender

7 à 12 rangs – poutre de 6,8 m de large



Precea 6000-2FCC 9 rangs au travail

Combiné avant-arrière – Maniabilité combinée à un rendement maximal

Le modèle Precea 6000-2FCC avec sa nouvelle trémie frontale FTender est équipé pour la fertilisation afin de réaliser un rendement maximal. Les volumes de remplissage de 1 600 ou 2 200 l permettent de réduire les temps d'arrêt et d'augmenter les performances. En combinant le montage arrière et avant, la répartition des masses au niveau du tracteur est encore optimisée.

Vos avantages :

✔ Vitesse de travail	Jusqu'à 15 km/h
✔ Nombre de rangs	7, 8, 9, 10, 11, 12
✔ Inter-rangs	45 à 90 cm
✔ Trémie d'engrais	1 600 ou 2 200 l

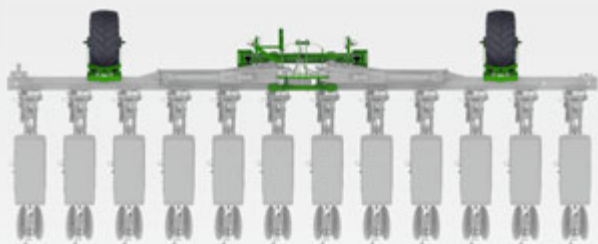

Precea 6000-2FCC 12 rangs

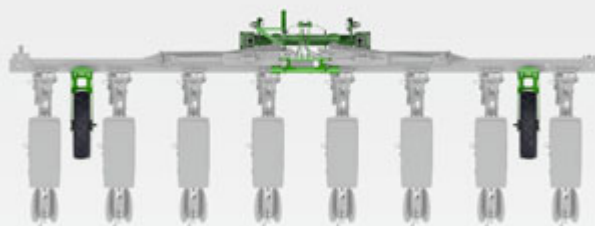

Precea 6000-2FCC 8 rangs

Roues stabilisatrices – Devant ou intégré au châssis

Le Precea 6000-2FCC peut être équipé de deux roues stabilisatrices différentes. La configuration est ainsi toujours parfaite pour chaque exploitation.

Les roues devant le châssis acceptent les inter-rangs de 45 à 90 cm. Il est ainsi possible d'obtenir jusqu'à 12 éléments semeurs.

Les roues intégrées au châssis acceptent des inter-rangs de 65 à 80 cm. La machine demeure très compacte.

Châssis – Flexible et rapide

Également équipé d'un châssis pliable, le Precea 6000-2FCC est particulièrement simple et amené rapidement et facilement de la position de travail à celle de transport. Le point de séparation est conçu de façon à pouvoir modifier ultra rapidement et facilement les inter-rangs et le nombre de rangs.



Precea 6000-2FCC 12 rangs en position dépliée



Precea 6000-2FCC 9 rangs repliées pour les déplacements routiers

Precea intégré repliable avec trémie frontale F-Tender

8 rangs – poutre de 6 m de large



Precea 6000-2AFCC 8 rangs au travail

Combiné avant-arrière avec préparation animée du sol – Un seul passage suffit

Le combiné composé du cultivateur rotatif et du semoir mono-graine garantit un débit de chantier exceptionnel. Un passage complet est économisé grâce à la préparation animée du sol. Les volumes de remplissage de 1 600 l ou 2 200 l de la FTender permettent de réduire les temps d'arrêt et d'augmenter les performances. En combinant le montage arrière et avant, la répartition des masses au niveau du tracteur est encore optimisée.

Vos avantages :

✔ Vitesse de travail	jusqu'à 12 km/h
✔ Nombre de rangs	8
✔ Inter-rangs	75 cm
✔ Trémie d'engrais	1 600 ou 2 200 l



Precea 6000-2AFCC avec cultivateur rotatif KG 6002-2 et FTender 2200

Cultivateur rotatif KG 6002-2

« Le fleuron repliable »

Le cultivateur repliable KG 6002-2 avec sa largeur de travail de 6 m impressionne par ses rendements horaires exceptionnels. Avec le système Cultimix, le cultivateur rotatif garantit des dégagements importants et une stabilité imbattable. Grâce au repliage hydraulique, le KG 6002-2 impressionne par sa largeur au transport de seulement 3 m sur route.

Barre de semis au choix – Ligne de semis Precea ou ligne de semis TwinTeC/RoTeC

Pour que le cultivateur rotatif puisse gagner en polyvalence, le désaccouplement de la Cultimix avec le Precea se réalise très rapidement. Avec une largeur de travail de 6 m, l'unité de semis Precea est démontée en seulement quelques

Un lit de semence parfait

Le cultivateur repliable KG 6002-2 impressionne non seulement par son rendement horaire élevé, mais aussi par la qualité de préparation du lit de semence. Les 20 toupies mélangent la terre de façon intensive. En non labour, les résidus de récolte sont bien incorporés dans le sol. Même dans des conditions les plus difficiles, les dents assurent un bon émiettement tout en respectant la profondeur de travail. Les déflecteurs latéraux articulés assurent la qualité de finition sur l'aller retour.

minutes. La Cultimix peut alors recevoir une barre de semis TwinTeC ou RoTeC Avant 02. La Cultimix peut aussi être utilisée en solo en préparation de sol.



Avant 6002-2 avec KG 6002-2 Super



Precea 6000-2AFCC avec KG 6002-2 Super

Déport hydraulique de jalonage

Un moyen flexible pour optimiser le rendement pour les modèles fixes et pliables



Le Precea 6000-2FCC avec déport hydraulique de jalonage permet un potentiel de rendement optimal

De nombreux modèles Precea peuvent être équipés en option d'un déport hydraulique de jalonage. Si la machine est dans le jalonage, les éléments semeurs PreTeC, y compris les éléments fertilisateurs, sont pliés et dépliés

hydrauliquement et automatiquement, sans que les rangs de semis soient coupés. La dose de semence reste ainsi constante. De ce fait des écarts de rangs jusqu'à 115 cm sont possibles.

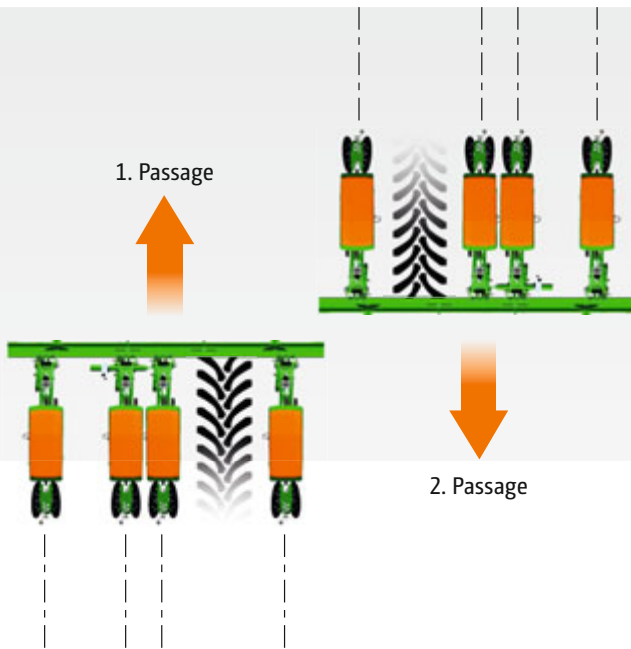

Le déport asymétrique permet des largeurs de voies jusqu'à 2,1 m

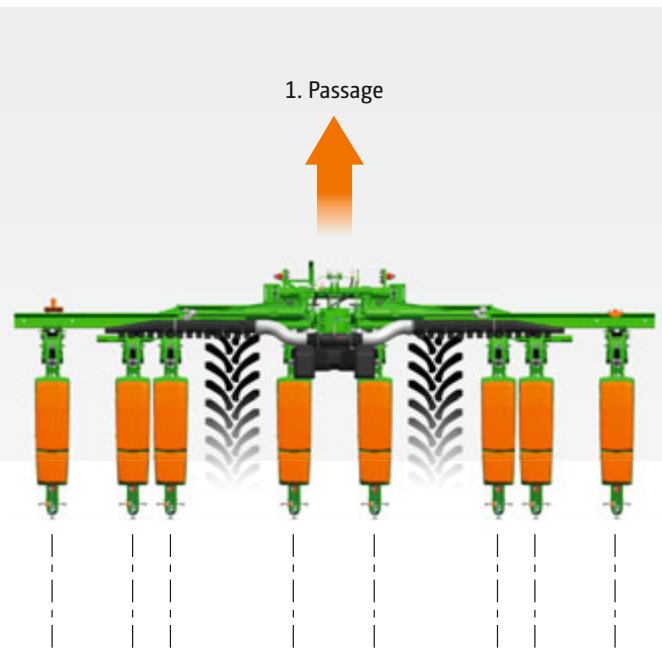

Jalonnage déporté symétrique sur le Precea 6000-2

Déport asymétrique d'un élément

Le déport asymétrique commute un seul vérin. De ce fait un seul élément est déporté. Durant le premier passage, le conducteur crée un premier jalonnage. Sur le retour, il crée le deuxième jalonnage de sorte que les outils d'entretien qui suivent, par exemple un pulvérisateur, n'abîment pas la culture grâce au déport de rang.



Inter-rang important pour créer un jalonnage avec élément déporté

Déport symétrique de deux éléments

Sur le déport symétrique, les vérins de déport sont commutés simultanément côté gauche et côté droit de la machine. Un jalonnage est ainsi créé sur un seul passage. La course de déport maximale d'un élément est de 400 mm. Si toute la largeur n'est pas nécessaire en raison de la largeur de voie ou de la taille des pneus, la course de déport peut aussi être réduite.

Vos avantages du déport hydraulique de jalonnage :

- ✔ Potentiel de rendement optimal car les rangs de semis ne sont pas coupés mais déportés
- ✔ Travail du conducteur facilité, grâce à la détection automatique et à l'adaptation au jalonnage
- ✔ Absence de dégâts sur les plantes lors des interventions ultérieures grâce aux jalonnages déjà présents
- ✔ Fertilisation optimale car l'enfouisseur d'engrais et l'élément de sélection sont déportés ensemble

Turbine et trémie de semence



Entraînement mécanique de turbine

L'entraînement mécanique de turbine est direct par la prise de force tracteur. Le fonctionnement est possible même pour les tracteurs disposant d'une faible puissance hydraulique.

Entraînement hydraulique de turbine

L'entraînement hydraulique de turbine permet un régime de turbine régulier et donc une répartition longitudinale homogène, même sur les terrains vallonnés. Le régime de turbine est réglé confortablement et indépendamment du régime moteur, le régime est ainsi toujours constant et sur la plage optimale.



Manchon d'aspiration d'air

Un dispositif d'aspiration d'air est disponible en option pour les conditions très poussiéreuses, il empêche efficacement les saletés et la poussière de pénétrer dans le circuit sensible de la distribution et de la sélection.



Trémie de semence logée au-dessus du sélecteur

Trémie de semence – Remplissage confortable. Vidange facile

Les trémies de semence offrent une capacité respective de 55 l ou 70 l et permettent un remplissage très facile. Les couvercles de trémie s'ouvrent facilement d'une seule main pour permettre un remplissage aisé du produit en sac. L'assistance de remplissage est disponible en option, elle amène la semence dans la trémie et facilite le processus de remplissage. La vidange du reliquat est rapide, simple et propre.

Le capteur de fond de trémie en standard indique le niveau de remplissage largement à temps par le biais du terminal.

Vos avantages :

- ✔ Bonne accessibilité
- ✔ Manipulation du couvercle d'une seule main pour faciliter le remplissage
- ✔ Vidange des reliquats rapide et facile à l'aide d'une glissière



Les trémies de semence sont facilement accessibles et se manipulent d'une seule main



La vidange manuelle des reliquats est rapide, propre et simple. Des deux côtés.

Sélection

Implantation précise de la semence,
rendement supérieur

ANIMATION
Voir plus



Sélection fiable

La sélection des graines est réalisée grâce au principe de surpression. Grâce au volume d'air généré, les graines sont plaquées et entraînées sur les orifices du disque en rotation. Les graines plaquées passent ensuite au niveau de trois sélecteurs de double qui assurent avec fiabilité la sélection des graines sur l'alvéole. Les graines en surplus sont éjectées, les doublons sont donc évités de manière efficace. Cette opération est particulièrement importante pour la précision du semis.

Atout indéniable

Grâce à la structure ingénieuse de l'unité de sélection, le disque et la chambre de sélection sous pression sont fixes entre eux.

Les avantages de cette structure sont énormes :

- ✔ Le faible couple nécessaire pour la rotation permet un entraînement exclusivement électrique par l'intermédiaire du tracteur
- ✔ Étanchéité joint-disque solidaire à rotation simultanée garantie sans usure



- ❗ « Comme la chambre sous pression tourne avec le disque perforé, le frottement qui génère des efforts importants sur l'étanchéité de la chambre sous pression est évité. »

(« profi » – Rapport Precea 4500-2CC Super · 10/2019)



Vue sur l'unité de distribution, sans disque sélecteur



Disque sélecteur utilisé à l'arrêt



Disque sélecteur en fonctionnement (sans couvercle)

Il n'y a pas plus confortable !

Changement sans outil bien pensé et ingénieux

Le Precea offre beaucoup d'avantages, en particulier grâce à la structure particulière de la chambre de sélection sous pression en rotation.

- ✔ Remplacement sans outil du disque de sélection
- ✔ Remplacement du disque sélecteur possible sans vidange de trémie
- ✔ Vidange simple et confortable des reliquats des deux côtés

Universel, fiable, précis

Dès que les graines atteignent la canule d'expulsion, la pression appliquée est interrompue et la graine est expulsée dans la canule. La graine est fixée dans le sillon, parfaitement formé par la pointe de soc et libéré des matières organiques, par la roulette de réception et appuyée dans le sol. Ce processus évite à la graine de rouler accidentellement et garantit une adhérence parfaite.

Avantage de la sélection :

- ✔ Sélection fiable pratiquement indépendante par rapport à la vitesse
- ✔ Possibilité d'utilisation universelle
- ✔ Prévention des manques et des doubles

- ❗ « Le carter de sélection s'ouvre sans outil, le disque semeur peut aussi être remplacé rapidement. »

(« profi » – Rapport Precea 4500-2CC Super · 10/2019)

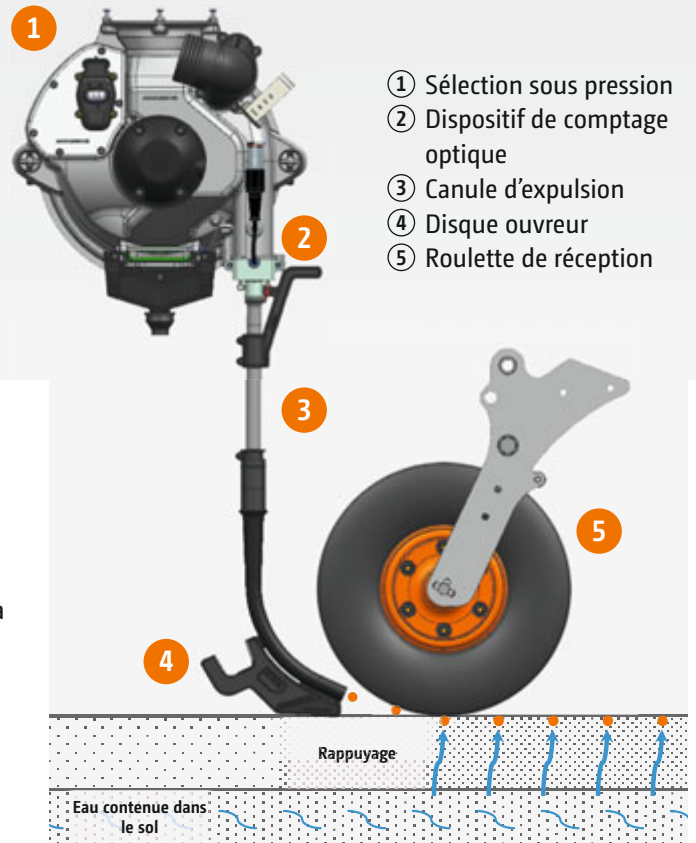

- ❗ « Pour la nettoyer, la canule est démontée sans outil. »
(« profi » – Rapport Precea 4500-2CC Super · 10/2019)

Capteur optique – Surveillance de la précision de sélection

Le capteur optique intégré en standard permet un excellent contrôle et une surveillance optimale depuis le terminal du tracteur. Qu'il s'agisse du colza ou du maïs, le capteur optique peut être utilisé de façon universelle et son remplacement n'est pas nécessaire.



De nombreux disques sélecteurs permettent le semis de maïs, de tournesol, de colza, de soja*, de betteraves sucrières, etc.

* Pour le soja, la recommandation du constructeur pour la vitesse est de max. 8 km/h



Réglage mécanique du sélecteur du Precea Special

Le réglage mécanique permet d'ajuster avec précision les sélecteurs, afin d'optimiser la précision d'implantation. Les doubles et les manques sont ainsi minimisés pour permettre d'accroître le rendement.

Réglage électrique des sélecteurs du Precea Super

Le réglage électrique permet de régler confortablement les sélecteurs, par le biais du terminal, depuis la cabine du tracteur.

SmartControl – Réglage automatique du sélecteur sur Precea Super

Pour réduire le stress du conducteur et éviter les manques et les doubles, AMAZONE propose le réglage automatique du sélecteur SmartControl sur le Precea Super.

Vos avantages :

- ✔ Le travail du conducteur est facilité car SmartControl assure le réglage automatique des sélecteurs de semence
- ✔ Augmentation du rendement, car les doubles ou les manques sont évités
- ✔ Gain de temps car le réglage manuel est évité



Le réglage mécanique permet un réglage simple des sélecteurs de double sur chaque disque



Le réglage automatique SmartControl assure le réglage des sélecteurs de double et réduit énormément le stress du conducteur

Entraînement mécanique du sélecteur SpeedShaft avec une vitesse de travail jusqu'à 12 km/h



Entraînement mécanique du sélecteur SpeedShaft sur Precea Special

L'entraînement mécanique SpeedShaft permet dès l'entrée de gamme des vitesses d'avancement jusqu'à 12 km/h, sans compromis au niveau de la répartition longitudinale. L'entraînement est réalisé par le biais de l'arbre Flex.

Avantages SpeedShaft :

- ✔ Maintenance facile car tous les composants sont dotés d'un graissage à vie
- ✔ Puissance augmentée jusqu'à 25 % par rapport aux autres systèmes mécaniques
- ✔ Fonctionnement régulier, même à des vitesses de travail élevée jusqu'à 12 km/h

Entraînement électrique ElectricDrive du Precea Super

Avec l'entraînement électrique ElectricDrive, chaque distribution en surpression est entraînée par un moteur électrique. Le réglage du débit de semis souhaité, du débit d'engrais et de l'épandeur microgranulé par le biais du terminal est très confortable. Une touche d'activation par élément semeur garantit par ailleurs un contrôle du disque de sélection.

Avantages ElectricDrive :

- ✔ Semis précis sur les pointes et en fourrière, associé à la coupe automatique de rangs
- ✔ Augmentation flexible du débit de semis sur toute la largeur de travail
- ✔ Vitesses de travail jusqu'à 15 km/h
- ✔ Touche d'activation pour contrôler le disque de sélection

Précision maximale – Coupe individuelle de rang

La possibilité de piloter individuellement les éléments semeurs avec l'entraînement électrique permet de couper chaque rang individuellement. Les avantages sont évidents surtout sur les pointes et en fourrière. Informations complémentaires en pages 50/51.

Entraînement électrique ElectricDrive avec une vitesse de travail jusqu'à 15 km/h



Élément de semis mulch PreTeC

Un disque de précision adapté à chaque type de sol



AMAZONEN-WERKE
ELEMENT SEMEUR PRETEC

✓ Qualité du travail
dans le maïs

Rapport d'essai DLG 7104

Les levées ont été évaluées
« Très bonnes » par la DLG

Flexibilité maximale pour des rendements horaires maximaux

Peu importe que cela soit pour le semis après labour ou le semis mulch, l'élément de semis mulch PreTeC est idéal pour le semis monograine. Profitez de la précision d'implantation exceptionnelle et constante et augmentez ainsi vos rendements. Grâce à la précision élevée, en particulier à des vitesses de travail jusqu'à 15 km/h, le Precea permet des débits de chantiers importants.

Vos avantages :

- ✓ Confort d'utilisation élevé
- ✓ Temps d'équipement minimisés
- ✓ Économie de temps lors de la maintenance régulière

Levées homogènes

L'élément semis mulch PreTeC (poids mort 120 kg) peut, par le biais d'un ressort, subir une pression jusqu'à 220 kg. Par le biais d'un vérin hydraulique, la pression peut aller jusqu'à 350 kg. La progression est ainsi régulière et les levées de champ homogènes, même dans les conditions les plus difficiles. Le disque semeur complet est guidé par deux grandes roues d'appui. Le sol est ouvert par une unité doubles disques ouvreur. Une fois la semence fixée dans le sol par la roulette de réception, viennent ensuite les roulettes de fermeture en V.

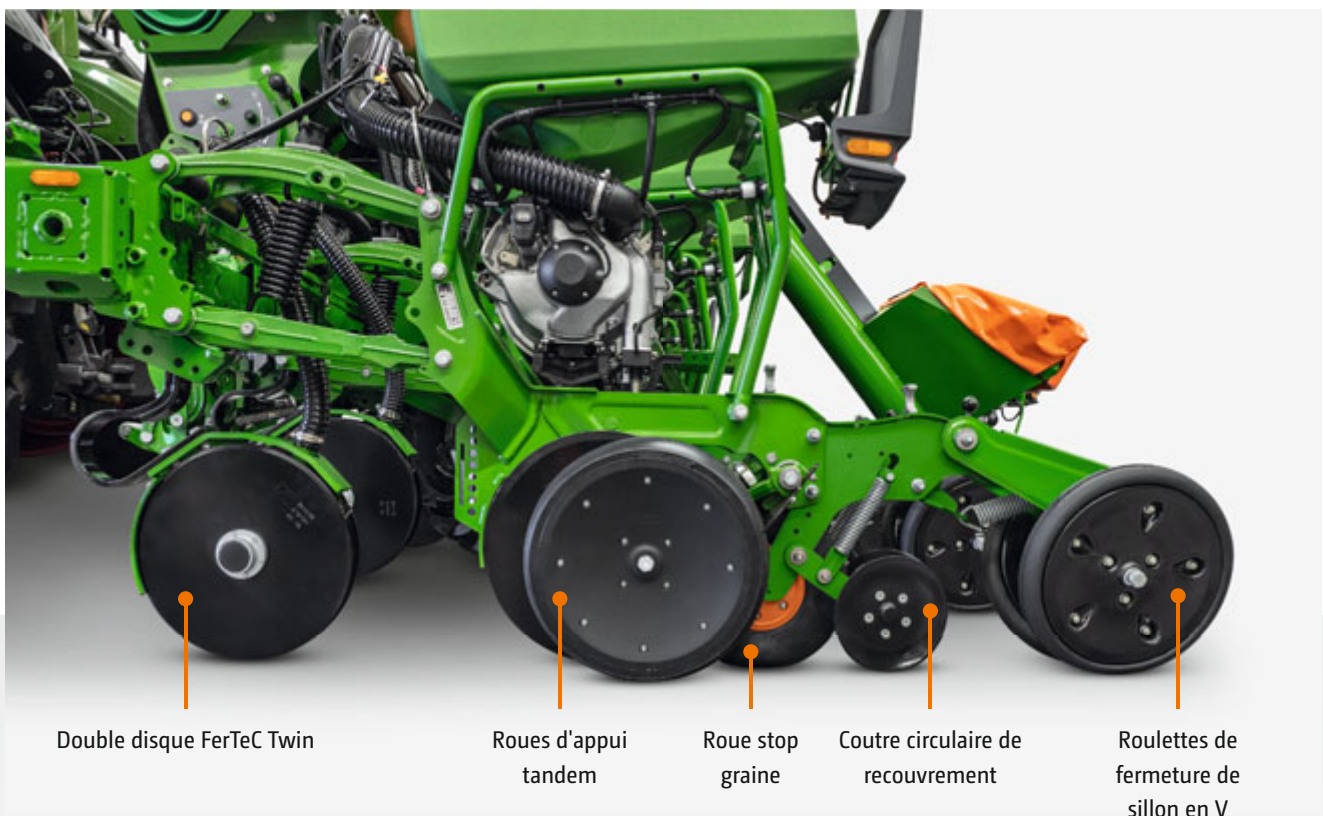

Double disque FerTeC Twin

Roues d'appui tandem

Roue stop graine

Coutre circulaire de recouvrement

Roulettes de fermeture de sillon en V

L'élément de semis mulch PreTeC permet une précision et des performances maximales



La pression de terrage est réglée très facilement par le biais du cran de réglage

Réglage mécanique de la pression de terrage

Le réglage mécanique de la pression de terrage permet de régler très facilement et en toute fiabilité la pression de terrage par le biais d'un ressort de traction avec cran de blocage. En plus du poids mort de 120 kg, il est possible de générer une pression de terrage supplémentaire jusqu'à 100 kg. Au niveau des voies, il est même possible d'ajouter encore 15 kg.

Confort d'utilisation maximal

La bonne accessibilité du disque assure un confort d'utilisation élevé. De nombreuses possibilités de réglages permettent une adaptation en fonction des conditions les plus diverses.

Il est possible de régler sans outil :

- ① Pression sur l'élément semeur
- ② Profondeur de localisation
- ③ Coutre circulaire de recouvrement
- ④ La pression sur les roues de fermeture
- ⑤ L'angle d'ouverture des roues de fermeture



La pression de terrage est réglée très facilement hydrauliquement par le biais du vérin

Réglage hydraulique de la pression de terrage

La pression de terrage est réglée encore plus facilement et confortablement par le biais du réglage hydraulique de pression de terrage. Le terminal permet aussi de moduler la pression de terrage durant le déplacement sur une pression de disque jusqu'à 350 kg. La régulation automatique de pression de terrage SmartForce garantit également un ajustement automatique de tous les disques, même si les conditions de sol sont hétérogènes.

Vos avantages :

- ✔ Rendements supérieurs et accroissement de la qualité du semis grâce à une sélection fiable
- ✔ Confort de réglage renforcé car sans outil
- ✔ Flexibilité renforcée grâce à l'offre complète d'équipement sur le disque polyvalent

❶ « Les échelles graduées sont directement gravées sur la pièce – c'est parfait, elles ne risquent pas de se décoller. »

(« profi » – Rapport Precea 4500-2CC Super · 10/2019)

Régulation automatique de pression de terrage SmartForce

Profondeur d'implantation identique, quels que soient les sols



Precea 6000-2CC au travail

- ❗ « Grâce à SmartForce, nous avons une profondeur d'implantation homogène et de fait, une meilleure levée dans les champs »

(Entrepreneur Stefan Kerkerling · 05/2021)

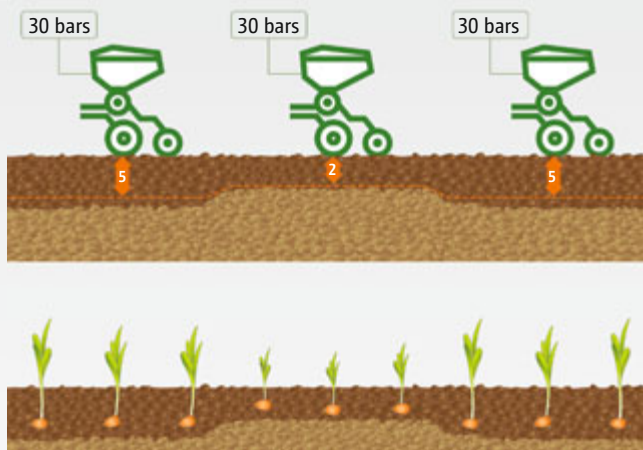

Pression de terrage hydraulique **sans** automatisme, avec profondeur irrégulière d'implantation

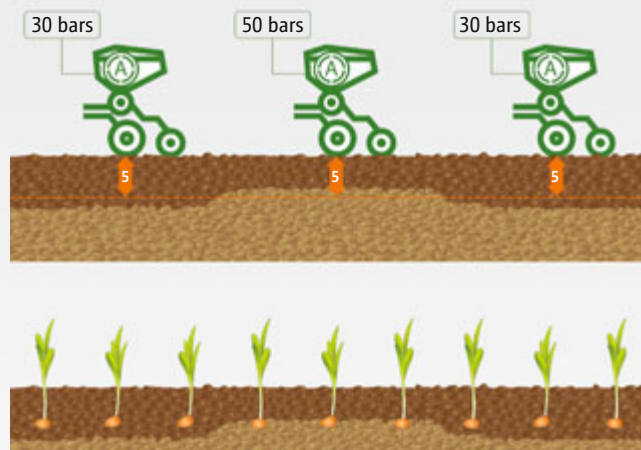

Pression de terrage hydraulique **avec** automatisme et profondeur homogène d'implantation

Pour compléter le réglage hydraulique de terrage, AMAZONE propose sur les semoirs monograine Precea pliables, la régulation automatique de terrage avec disque SmartForce.

La particularité de ce système réside dans le fait que le conducteur n'assigne pas la pression de terrage, mais règle sur le terminal une force d'appui au sol. Durant le chantier, cette force d'appui au sol est contrôlée par un axe de mesure. La force d'appui au sol varie en fonction des différents sols, car ce dernier agit différemment sur l'élément. Le système hydraulique régule la pression de terrage de façon à ce que la profondeur d'implantation reste constante. Ainsi la pression de terrage est adaptée durant le déplacement en fonction des différentes conditions de sol. Le conducteur du tracteur est moins stressé et les levées dans le champ sont plus homogènes.

La garantie simultanée d'une profondeur d'implantation homogène et d'un rappui optimal permet des taux de levée importants dans chaque parcelle et assure un bon départ pour de bons rendements.

Le respect d'une profondeur d'implantation homogène sur des sols hétérogènes ou avec un rappuyage irrégulier représente un défi particulier pour la technique et l'utilisateur.

Sur la base de la force d'appui mesurée au niveau du PreTeC, SmartForce régule la pression de terrage nécessaire pour que la profondeur d'implantation reste constante. La force d'appui prévue et la profondeur d'implantation sont ainsi parfaitement respectées, quelles que soient les conditions de sol.

SmartForce réduit le stress du conducteur et permet une qualité de travail homogène élevée, quelles que soient les conditions.



Sur des sols hétérogènes, l'axe de mesure enregistre les modifications au niveau de la force d'appui. Le système SmartForce piloté ISOBUS régule automatiquement ces variations. La profondeur d'implantation reste identique, quelles que soient les conditions de sol.



La pression de terrage est réglée automatiquement via le vérin hydraulique

Disque de semis mulch PreTeC – Nombreuses possibilités pour toutes les conditions



Precea 3000-ACC avec tasse avant au travail



Le coudre circulaire de recouvrement en option se règle en hauteur sans outil

Coudre circulaire

Le coudre circulaire de recouvrement en option ferme le sillon, en particulier si les conditions sont difficiles, et permet une levée optimale des plantes.

- ✔ Optimisation des levées par une fermeture parfaite du sillon
- ✔ Réglage en hauteur et désactivation simples et sans outil

Chasse-mottes – L'outil idéal face aux mottes de terre et aux pierres

Le chasse-mottes en option est l'outil idéal sur les sols lourds avec des mottes de terres en surface. L'utilisation du chasse-mottes permet une progression plus régulière du disque.

- ✔ Une progression plus régulière du disque sur le sillon dégagé garantit des levées homogènes
- ✔ Adaptation universelle du chasse-mottes



25 mm
lisse

50 mm
lisse

50 mm
crénelé

Les roulettes de fermeture sont disponibles en 25 mm et 50 mm

Différentes roulettes de fermeture en V

La roulette de fermeture étroite de 25 mm est idéale sur les sols moyens à lourds, celle de 50 mm est parfaite sur les sols plus légers. Pour un rattachage et un émottage parfaits, il est recommandé d'utiliser la roulette de fermeture crénelée de 50 mm.

- ✔ Une roulette de fermeture adaptée à chaque sol
- ✔ Réglage simple et sans outil

Chasse-débris rotatif – L'outil idéal face aux résidus de récolte

Le chasse-débris rotatif en option permet de toujours dégager de façon optimale le sillon, même avec des volumes importants de résidus organiques. Les rangs de semis dégagés permettent un travail exceptionnel des disques semeurs, évitent la croissance des adventices et assurent une levée optimale des plantes.

- ✔ Optimisation des levées dans le champ grâce à un sillon bien dégagé



Fertilisation précise

Dosage d'engrais du Precea



La vis de remplissage en option renforce le confort de remplissage de la trémie d'engrais

Avec les trémies d'engrais de 950 l ou 1 250 l, le Precea offre une autonomie suffisamment importante. La trémie bien en avant optimise le centre de gravité très proche du tracteur. Grâce aux parois de trémie pratiquement verticales,

l'engrais est amené au doseur et garantit un reliquat plus faible. Le pilotage et le réglage sont centraux, du côté gauche sur le SmartCenter.

Vos avantages :

- ✔ Bonne accessibilité, idéal aussi pour un remplissage par Bigbag ou par chargeur frontal
- ✔ Faible effort requis au relevage grâce à la trémie d'engrais proche du tracteur
- ✔ Remplissage simple, grâce à la grande ouverture de trémie
- ✔ Grande lucarne de contrôle



Avec un combiné avant-arrière, la FTender, d'une capacité de 1 600 ou 2 200 l, peut également être remplie en option avec une vis sans fin de remplissage pour engrais.



La bonne accessibilité de la trémie d'engrais, la bâche repliable et la grande ouverture de remplissage rendent le remplissage confortable

Système de dosage d'engrais Precis – Flux d'air comprimé sur chaque rang

Le système de dosage d'engrais Precis qui équipe le Precea permet un entraînement de distribution précis et fiable. En outre, un flux d'air en pression sur chaque rang garantit une alimentation homogène et empêche les bourrages. Les granulés d'engrais sont acheminés avec fiabilité jusqu'à l'enfouisseur double disque FerTeC Twin.

Entraînement mécanique du dosage d'engrais du Precea Special

L'entraînement mécanique avec boîtier Vario continu permet un réglage simple et central sur le SmartCenter de la machine.

Avantages de l'entraînement mécanique du dosage d'engrais :

- ✔ Réglage confortable du boîtier Vario sur le SmartCenter
- ✔ Étalonnage facile du débit sur le SmartCenter

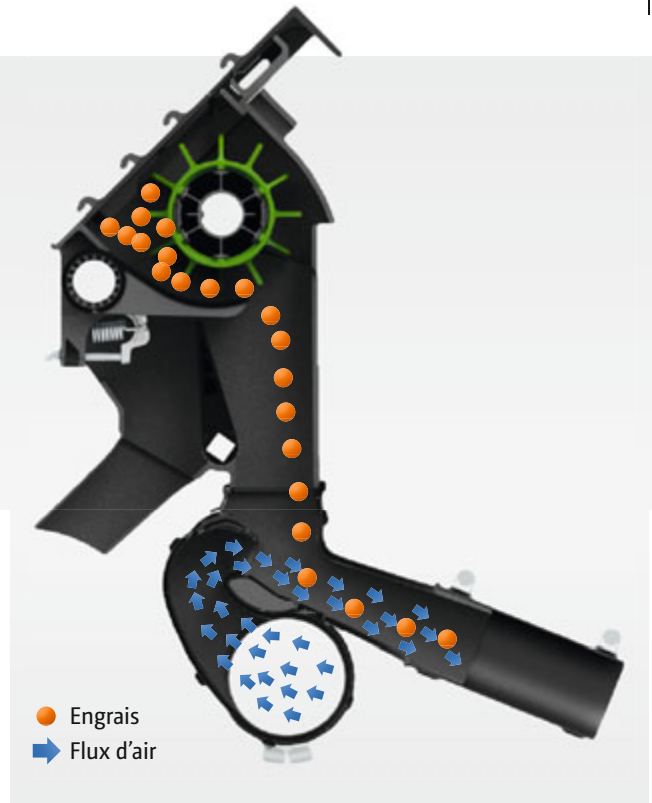

Vos avantages :

- ✔ Rendement horaire élevé jusqu'à 250 kg/ha à 15 km/h
- ✔ Réglage confortable du débit
- ✔ Alimentation homogène de tous les éléments semeurs avec respectivement un élément de distribution par enfouisseur
- ✔ Un flux d'air comprimé sur chaque rang minimise les risques de bourrage

Entraînement électrique du dosage d'engrais du Precea Super

L'entraînement électrique du dosage d'engrais offre un confort et une précision maximale. Parfaitement harmonisé avec le terminal ou le TwinTerminal, le travail et le réglage sont très faciles et très confortables.

Avantages de l'entraînement électrique du dosage d'engrais :

- ✔ Réglage confortable et modulation par le biais du terminal
- ✔ Étalonnage confortable par la touche d'étalonnage sur le SmartCenter



FerTeC Twin enfouisseur double disque

Un enfouisseur performant



L'enfouisseur double disque performant FerTeC Twin est idéal pour le semis après labour et le semis mulch



Precea 6000-2FCC avec enfouisseur FerTeC Twin HD

Régulier, robuste et fiable

L'enfouisseur double disque performant assure une incorporation parfaite et fiable. Il dépose l'engrais avec régularité devant l'élément de semis mulch PreTeC. Le double disque est totalement exempt de maintenance et répond aux exigences les plus élevées.

Vos avantages :

- ✔ Projection de terre minimale pour une progression parfaitement régulière
- ✔ Durée de vie élevée grâce aux composants robustes et éprouvés, issus de la technique de semis grande culture
- ✔ Réglage continu de la profondeur de travail
- ✔ Tôle de protection amovible



Enfouisseur double disque FerTeC Twin avec sécurité par ressort à lames

La profondeur d'implantation se règle entre 3 et 12 cm, la pression de terrage maximale est de 80 kg

FerTeC Twin HD – avec réglage de la profondeur d'implantation

L'enfouisseur FerTeC Twin HD offre un confort d'utilisation encore supérieur. Le delta entre la profondeur de semis de l'engrais et la profondeur de semis de la semence est réglé une fois pour toutes. Si la profondeur de semis est ensuite modifiée, l'enfouisseur ajuste automatiquement la profondeur.

Vos avantages :

- ✔ Profondeur d'implantation automatique de l'engrais pour plus de confort
- ✔ Implantation en profondeur encore plus précise sur les sols lourds
- ✔ Temps d'équipement courts car la pression de terrage sur l'enfouisseur est aussi appliquée sur le disque semeur

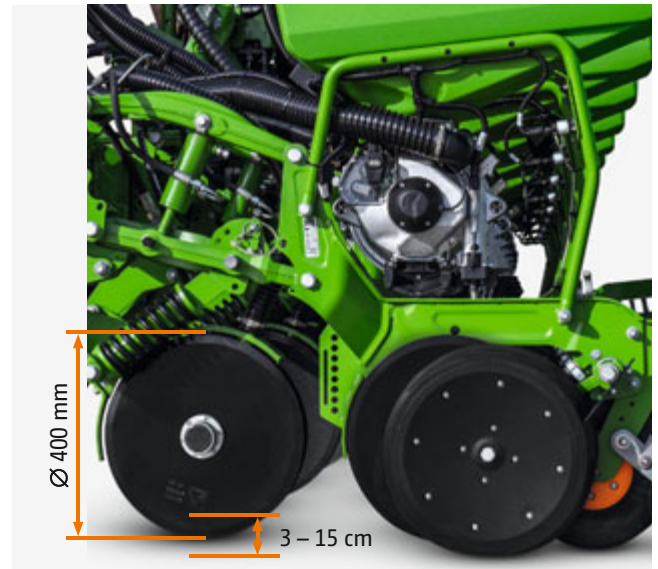

Enfouisseur double disque FerTeC Twin HD Avec sécurité ressort

La profondeur d'implantation se règle entre 3 et 15 cm, la pression de terrage maximale est de 200 kg

FertiSpot pour le semoir monograinne Precea



L'application d'engrais repensée !

En 2019, AMAZONE présentait le système FertiSpot avec l'implantation de l'engrais en dessous de la semence. Ainsi l'assimilation de l'engrais est plus efficace, principalement lors des semis de maïs. AMAZONE a continué de développer le système FertiSpot en raison de l'extension du semis de précision sur d'autres cultures. Grâce à ce nouveau concept qui permet de placer le poquet d'engrais de manière synchronisée entre les graines de semence, les quantités d'engrais incorporées sont plus élevées, tout en protégeant les

cultures sensibles des risques de brûlure. Les avantages sont évidents surtout pour les cultures de betteraves sucrières. Dans des conditions de sol très sèches, l'application entre les graines de semence présente un avantage pour toutes les cultures. Si l'engrais est placé trop près des graines, ce dernier prive les plantes de l'humidité nécessaire et les semences risquent de se dessécher ou d'être insuffisamment alimentées en eau.

Structure de FertiSpot avec de l'engrais granulé

Un semoir monograine Precea avec FertiSpot pour l'engrais granulé dispose, comme un semoir monograine classique, d'une trémie d'engrais avec doseur. Le doseur régule le débit souhaité par hectare. Le débit peut aussi être modulé par le biais des cartes de modulation. Associé à une coupe individuelle de rang, l'incorporation de l'engrais peut être gérée rang par rang grâce à Section Control dans les pointes et dans les fourrières.

L'engrais arrive dans le répartiteur FertiSpot depuis le système de dosage. Le flux d'engrais qui entre en continu dans le répartiteur est rassemblé par une ailette à grande vitesse. Ce flux quitte ainsi l'unité sous forme de poquets qui sont ensuite dirigés vers les disques fertiliseur pour la mise en terre. La commande du répartiteur et le disque sélecteur de semence sont synchronisés. La régulation se fait par le biais de la commande ISOBUS du Precea. Grâce à l'évolution de FertiSpot, l'engrais est implanté sous forme de poquets directement sous la plante, mais aussi entre les graines de semences.



Structure du système FertiSpot – Global

- ① Trémie d'engrais : Implantation localisée de l'engrais
- ② Doseur : Dosage de l'engrais
- ③ Répartiteur : Répartition des poquets d'engrais
- ④ Disque fertiliseur : Incorporation dans le sol

Utilisation dans différentes cultures

Grâce à l'application variable entre les graines, l'engrais est aussi implanté sous forme de poquets, même pour les cultures sensibles. Les cultures, telles que le colza ou les

betteraves sucrières, sensibles vis-à-vis de l'engrais, sont ainsi alimentées de manière optimale avec une quantité réduite d'engrais.

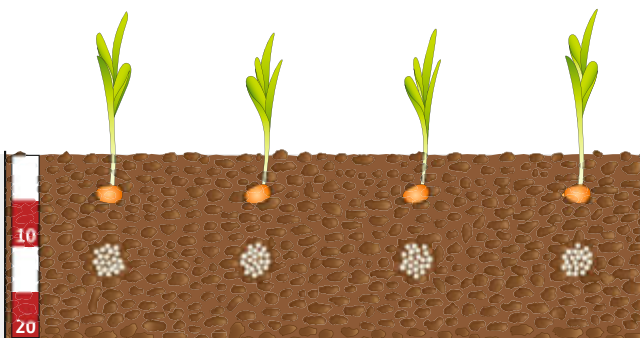

FertiSpot, localisation en poquets sous la semence

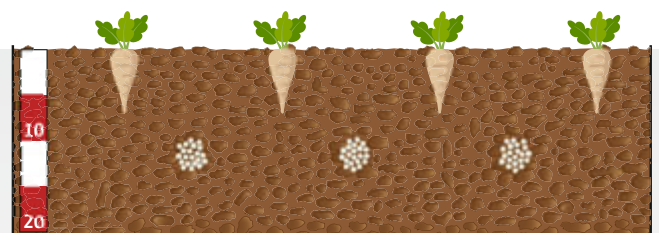

FertiSpot, localisation en poquets entre les semences

Microgranulateur Micro

Précision maximale, même à faible quantité





Microgranulateur avec descente dans le rang

Avec des capacités de trémie de 17 l et 3 bobines de dosage différentes, le microgranulateur offre une application ciblée pour différents produits. Le microgranulateur peut être utilisé pour épandre par ex. des micro substances nutritives, des insecticides et des herbicides, etc.

Les granulés peuvent être épandus sur différents points de distribution. Le microgranulé est appliqué directement dans le rang de semis avec la semence. Un diffuseur peut aussi être utilisé pour incorporer le microgranulé qui est alors appliqué au-dessus du sillon fermé.

Grâce à l'application directe au niveau des disques, les points de distribution peuvent aussi être intégrés dans la coupe automatique de tronçons. La commande de débit par le biais des cartes de modulation est possible.



Microgranulateur avec descente par diffuseur

Vos avantages :

- ✔ Flexibilité d'utilisation grâce aux différents points de distribution
- ✔ Utilisation confortable grâce à l'intégration dans la commande machine ISOBUS
- ✔ Optimisation du rendement possible, grâce à la commande du débit par les cartes de modulation
- ✔ Trémie de semence 55 l associée à la capacité de trémie de 17 l du microgranulateur



Intégration claire du microgranulateur dans le menu de travail du terminal



Remplissage simple de la trémie pour le microgranulateur

Trémie frontale FTender

Pour une utilisation universelle au semis et en préparation du sol



Trémie frontale FTender 2200 avec semoir monograine Precea 6000-2FCC

Avantages de la FTender

- ✔ Performances élevées grâce à la grande capacité de trémie de 1 600 l et 2 200 l
- ✔ Combinaisons de semence et d'engrais grâce à la possibilité de trémie compartimentée en deux
- ✔ Flexibilité et possibilités d'utilisation renforcées
- ✔ Confort renforcé grâce à la gestion complète du fonctionnement de la machine en ISOBUS
- ✔ Grande ouverture de trémie qui permet des processus de remplissage simples et rapides
- ✔ Attelage et dételage confortable et rapide
- ✔ Unité de dosage facilement accessible
- ✔ Set d'étalonnage en standard dans la machine
- ✔ Étalonnage facile par une touche d'étalonnage ou le TwinTerminal



FTender 1600 avec système d'alimentation fermé sous forme de trémie sous pression avec couvercle pour des débits élevés

Rendement élevé

Avec la FTender et ses contenances de 1 600 l ou 2 200 l, AMAZONE propose une trémie frontale universelle pour une utilisation polyvalente. Grâce à sa forme aérodynamique, la trémie frontale permet de conserver une bonne visibilité vers l'avant. C'est un avantage pour les déplacements routiers et les manœuvres en bout de champ. FTender existe en variante avec trémie sous pression. La trémie sous pression offre l'avantage de débits plus élevés, elle est donc recommandée en particulier avec des volumes d'engrais importants. FTender est également disponible avec une trémie compartimentée pour encore plus de combinaisons lors du semis.

Commande machine ISOBUS – Complètement intégrée ou autonome !

La commande machine de la FTender se fait via l'ISOBUS. Ainsi la trémie frontale est pilotée de façon simple, intuitive et avec tous les avantages de la communication ISOBUS. FTender dispose ainsi de son propre système électronique ISOBUS complet (ISOBUS autonome) ou peut être combinée avec l'électronique issu de la technique de semis (ISOBUS intégré).



Grande ouverture de trémie de 1,1 m x 2,2 m pour un remplissage rapide et simple de la FTender

Une trémie pour plusieurs applications

La FTender AMAZONE peut être utilisée de façon polyvalente pour les secteurs d'applications les plus variés avec différents outils portés. Grâce au verrouillage rapide des flexibles, l'accrochage et le décrochage sont confortables et rapides.

Type	Volume (l)	Trémie (m)	Système d'alimentation
FTender 1600	1 600	un cône	fermé
FTender 2200	2 200	un cône	fermé
FTender 2200C	2 200	deux cônes	fermé

Pour tous ceux qui en veulent plus – FTender :

- ✔ Logiciel et matériel modulaire pour une utilisation avec différents outils portés
- ✔ Descentes d'alimentation pour les semoirs et les semoirs monograine AMAZONE pour le semis des céréales, du colza, du maïs, des betteraves ou pour les machines de préparation du sol pour le semis d'intercultures et la fertilisation en profondeur
- ✔ Système de surpression pour des débits optimaux
- ✔ Grande contenance de trémie pour des longues périodes d'utilisation
- ✔ FTender avec tasse avant et/ou masses d'alourdissement supplémentaires



FTender 2200C avec trémie compartimentée pour une flexibilité renforcée au niveau du semis

Dosage FTender

Confort et précision



Set d'étalonnage en standard sur la machine

Distribution électrique de la FTender

La distribution de la semence ou de l'engrais est réalisée par le biais de l'unité de distribution entraînée électriquement en-dessous de la trémie de semence. L'unité de distribution facilement accessible permet un remplacement rapide et confortable des bobines de dosage car l'unité de distribution est logée à l'avant sous la trémie. Différentes bobines de dosage sont disponibles pour les différentes semences et les différents engrais. L'unité de distribution entraînée électriquement permet une adaptation facile du débit depuis la cabine du tracteur, le prédosage dans les angles du champ et l'étalonnage par appui sur un bouton. La distribution peut aussi être pilotée de manière complètement automatique par le biais des cartes de modulation.

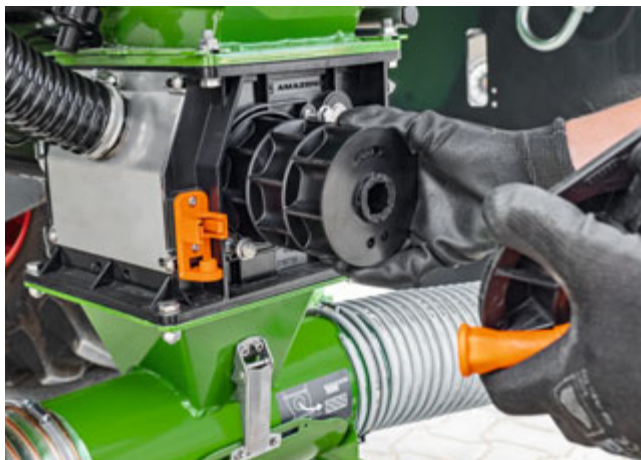

Changement simple de la bobine de dosage sur la FTender

Étalonnage – Simple et précis !

Les accessoires standards, tels que la balance et le sac d'étalonnage, sont rangés en toute sécurité dans la trémie avant. L'étalonnage est réalisé confortablement sur la machine à l'aide d'une touche d'étalonnage ou d'un TwinTerminal.

Vos avantages :

- ✔ Ajustement facile du débit de semis depuis la cabine du tracteur par le biais d'un entraînement électrique
- ✔ Étalonnage facile par le biais d'une touche d'étalonnage ou du TwinTerminal
- ✔ Set d'étalonnage compris
- ✔ Vidange facile du reliquat par une sortie séparée et le programme de vidange de reliquat
- ✔ Changement simple des bobines de dosage

- ❗ « La distribution entraînée électriquement est, comme la grande ouverture de trémie, bien accessible, ... »

« Malgré l'étanchéité du système de distribution sur la trémie sous pression, le cône peut être fermé par une trappe pour changer de roue cellulaire – c'est optimal. »

(« profi » – Rapport « Tout pour TwinTeC » · 1/2021)



Étalonnage par simple appui sur un bouton



Le sac d'étalonnage est accroché confortablement en dessous de l'unité de distribution

Pour faciliter encore l'étalonnage et la vidange du reliquat, AMAZONE propose pour la machine le pack Confort 1 avec TwinTerminal 3.0. Le TwinTerminal est monté directement sur la trémie frontale. Cette position offre un avantage décisif : Le conducteur peut réaliser le pilotage et la saisie des données pour le processus d'étalonnage directement sur la machine et économise ainsi les allers et retours multiples dans la cabine du tracteur.

Le TwinTerminal 3.0 est composé d'un boîtier étanche à l'eau et à la poussière et d'un écran 3,2 pouces et de 4 grandes touches pour le pilotage.

Vos avantages :

- ✔ Étalonnage facile par le biais du TwinTerminal sans avoir à monter et descendre constamment du tracteur



TwinTerminal 3.0

Autre possibilité de combiner FTender



Trémie frontale FTender 1600 avec déchaumeur traîné Cenius-2TX

Accessoires pour une utilisation polyvalente

Rouleau avant, vis de remplissage, séparateur cyclonique



FTender est combinée facilement avec de nombreuses machines AMAZONE et machines d'autres constructeurs



FTender avec tasse avant T-Pack F, roulettes de remisage en option et séparateur de poussière en option



Une vis de remplissage en option est disponible avec cône pliable qui permet un remplissage direct depuis la remorque. En position de transport, la vis de remplissage est parfaitement fermée par un couvercle.



FTender en transport routier – Visibilité dégagée sur route et dans le champ



❗ « Pour une meilleure visibilité sur route, le tasse avant peut aussi être bloqué confortablement sur la position supérieure et la trémie encore descendue de 25 cm – c'est pratique. »
(« profi » – Rapport « Tout pour TwinTeC » - 1/2021)

Tasse-avant T-Pack F – Rappuyage entre les traces du tracteur

En option, AMAZONE propose la FTender également avec le rouleau tasse-avant T-Pack F. En particulier lors des semis, la FTender révèle ses points forts en tant que trémie de semence avec rouleau pneus avant à suivi directionnel et assure un bon rappuyage entre les voies du tracteur.

Avantages du tasse avant T-Pack F :

- ✔ Bon rappuyage entre les voies du tracteur
- ✔ Aucune restriction du champ de vision vers l'avant grâce à la position de transport relevée intégrée
- ✔ Allègement de la charge sur l'essieu avant du tracteur durant le semis
- ✔ Masse d'alourdissement supplémentaire possible
- ✔ Décrochage simple et fiable du tasse avant pour permettre une utilisation solo

Visibilité optimisée

Le mode de construction très compact de la FTender permet une manipulation très agréable de la grande trémie frontale. Même le tasse avant est intégré de façon à ce que sa position de transport n'interfère pas sur le champ de vision.

Séparateur cyclonique

Le séparateur de poussière actif, disponible en option, réduit le niveau de poussière dans la voie d'alimentation et augmente la sécurité d'utilisation, en particulier dans des conditions de travail sèches.

Masses supplémentaires

Grâce aux masses supplémentaires, la trémie frontale peut être lestée jusqu'à 900 kg. Avec la FTender et le tasse avant T-Pack F, le lestage jusqu'à 300 kg est possible.



FTender avec tasse avant T-Pack F en position de travail



FTender avec tasse avant T-Pack F en position de transport
✔ Champ de vision amélioré de 25 cm



Masses de lestage en option

Une solution bien ciblée !

Cuve frontale autonome FT-P et kit d'engrais liquide



Avis de l'utilisateur Lars Eikelboom ! QR code pour la vidéo

Cuve frontale autonome FT-P 1502

La cuve frontale FT-P 1502 est idéale pour toutes les interventions machines avec des produits liquides. Il peut s'agir d'une bineuse avec pulvérisation en bande, d'un semoir avec équipement pour l'engrais liquide, mais aussi de nombreuses autres applications.

Grande capacité de cuve et pompe puissante

Pour une utilisation autonome, la cuve frontale FT-P 1502 dotée d'un volume nominal de 1 500 l (volume réel 1 660 l) est équipée d'une pompe à piston-membrane de 180 l/min, à entraînement hydraulique. La consommation d'huile pour le fonctionnement de la pompe est de 35 l/min.



Cuve frontale autonome FT-P 1502

Interface de branchement de la régulation

Une régulation avec son bloc de commande pour 2 à 6 tronçons peut être montée sur l'outil attelé à l'arrière. Plusieurs machines peuvent être équipées d'un bloc de commande avec interface de connexion. Celle-ci reste sur l'outil attelé à l'arrière en cas de changement. La plage de travail de la cuve frontale FT-P 1502 correspond à un débit de 5 à 100 l/min pour une pression de travail de 2,0 à 8,0 bars.

Kit d'engrais liquide

Pour épandre l'engrais liquide même en semant le maïs, AMAZONE propose pour le Precea l'équipement engrais liquide. L'équipement se compose d'une pastille de calibrage avec vanne pour passer rapidement à un autre débit, d'un flexible vers l'enfouisseur et d'un injecteur dans l'enfouisseur.



Kit d'engrais liquide sur l'enfouisseur double disque FerTeC Twin

Pilotage extrêmement facile !

Hydraulique standard et hydraulique confort

Deux variantes sont proposées au niveau du système hydraulique en fonction des exigences. Le système hydraulique standard sur lequel chaque fonction doit être pilotée par un distributeur du tracteur. Sur les tracteurs disposant d'un nombre limité de distributeurs, le système hydraulique Confort est à privilégier. Les fonctions de repliement du semoir et de traceur sont réunies sur un seul distributeur, grâce à une électrovanne d'inversion électrique.



Avantages de l'hydraulique confort :

- ✔ Moins de distributeurs nécessaires
- ✔ Confort d'utilisation renforcé grâce à la présélection de la fonction au niveau du pilotage machine ISOBUS
- ✔ Changement de fonction plus simple et plus rapide

AmaCheck – Vigilance

L'ordinateur AmaCheck est spécialement conçu pour la surveillance du Precea Special avec son entraînement mécanique de sélection et sa distribution mécanique d'engrais. Aucun raccord ISOBUS du tracteur n'est nécessaire pour le pilotage. Le terminal est très clair et son pilotage confortable.

Fonctions de l'AmaCheck :

- ✔ Surveillance précise de la précision d'implantation
- ✔ Contrôle de niveau de remplissage
- ✔ Affichage de vitesse
- ✔ Compteur d'hectares



AmaScan 2 – Dans la catégorie supérieure, même sans ISOBUS

Avec l'ordinateur de bord AmaScan 2, AMAZONE propose une solution optimale pour le Precea Special sans commande ISOBUS. Le pilotage simple est la solution sur mesure pour le pilotage machine sans ISOBUS tout en conservant un confort élevé. AmaScan 2 offre encore plus de fonctions que le terminal AmaCheck.

Fonctions de l'AmaScan 2 :

- ✔ Surveillance précise de la précision d'implantation
- ✔ Contrôle de niveau de remplissage
- ✔ Affichage de vitesse
- ✔ Compteur d'hectares
- ✔ Surveillance de fertilisation
- ✔ Intégration d'un microgranulateur



MEMBER OF

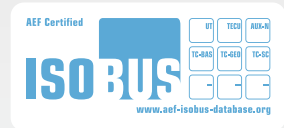

ISOBUS comme base de la communication

Un seul langage, de nombreux avantages !

Pour chaque machine compatible ISOBUS, AMAZONE propose une technique ultra moderne dont les possibilités sont pratiquement illimitées. Peu importe que vous utilisiez un terminal utilisateur AMAZONE ou directement le terminal ISOBUS de votre tracteur. ISOBUS désigne un standard de communication valable dans le monde entier entre le terminal, les tracteurs et les outils portés d'une part et les systèmes d'information et de gestion agricoles d'autre part.

Pilotage possible avec les terminaux ISOBUS les plus variés

Cela signifie que vous pouvez piloter avec un seul terminal tous les outils compatibles ISOBUS. Il vous suffit de relier la machine avec le terminal ISOBUS respectif et l'interface habituelle s'affiche à l'écran dans la cabine de votre tracteur.

Avantages ISOBUS :

- ✔ La normalisation mondiale garantit des interfaces et des formats de données identiques pour assurer une compatibilité également avec les autres constructeurs
- ✔ Il suffit de brancher pour disposer d'une compatibilité entre la machine, le tracteur et les autres outils ISOBUS et pouvoir travailler





Un pilotage de la machine parfait, mis au point par AMAZONE

Les machines et terminaux AMAZONE proposent des fonctions très faciles à utiliser et fiables :

- ✔ Compatibilité et sécurité de fonctionnement de vos outils ISOBUS
- ✔ Aucun module supplémentaire côté machine. Toutes les machines ISOBUS AMAZONE sont déjà équipées en standard des fonctionnalités ISOBUS requises
- ✔ Logiciels machines adaptés à la pratique et structure logique des menus
- ✔ Affichage MiniView pour tous les terminaux AMAZONE et autres terminaux ISOBUS. Regardez par exemple les données machine sur l'affichage cartographique
- ✔ Possibilité de pilotage machine par le biais du terminal du tracteur ou d'une solution 2 terminaux
- ✔ Assignation flexible du mode d'affichage carte et machine entre le terminal du tracteur et le terminal utilisateur
- ✔ Concept d'utilisation unique. Affichages configurés librement et interfaces utilisateurs personnalisées pour chaque conducteur
- ✔ Fonctions utiles supplémentaires, telles que la descente automatique de rampe sur votre pulvérisateur AMAZONE
- ✔ Contrôleur de tâches intégré fonction d'enregistrement des données



Pilotage machine AMAZONE clairement structuré

Avantages du logiciel machine AMAZONE :

- ✔ Conçu pour l'utilisateur et intuitif
- ✔ Taillé sur mesure pour la machine
- ✔ Champ d'application fonctionnel supérieur à la norme ISOBUS

Représentation claire du menu de travail pour une machine AMAZONE



Coupure automatique individuelle de rang avec GPS-Switch



Localisation précise de la semence !

La précision du semis est très importante pour éviter les recroisements ou les manques. La coupure individuelle de rang du Precea offre une solution pour une implantation précise. Elle permet le pilotage de chaque rang et donc une

coupure individuelle. Elle permet d'économiser énormément de semence en particulier sur les pointes et en fourrière. Chaque rang correspond donc à un tronçon.

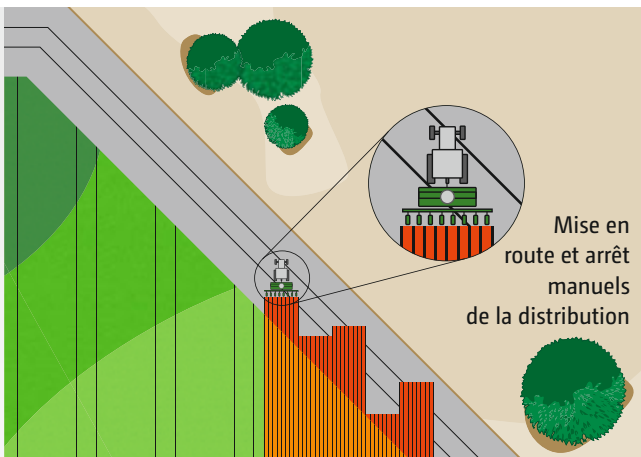

Semis par excès ou par défaut lors du travail sans GPS-Switch

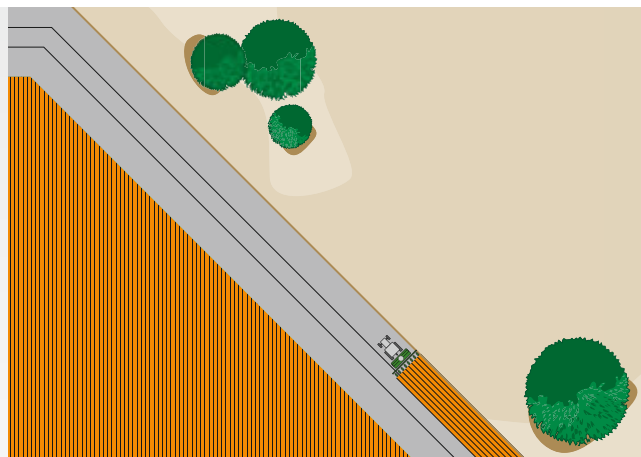

Coupe automatique de chaque rang de semis en fonction de la position avec GPS-Switch

Si le terminal utilisé dispose d'une fonctionnalité Section Control, comme par exemple la coupe de tronçons GPS-Switch AMAZONE, la coupe des tronçons peut être entièrement automatique, en fonction de la position GPS. Une fois le champ créé, en mode automatique le conducteur peut se concentrer entièrement sur la conduite de la machine car la coupe des tronçons dans les pointes et en fourrière est entièrement automatique.

Avantages de la coupe automatiques de tronçons :

- ✔ Davantage de confort et moins de stress pour l'utilisateur
- ✔ Augmentation de la précision, même de nuit ou à des vitesses plus élevées
- ✔ Moins de chevauchement et de manques
- ✔ Economie d'intrants
- ✔ Réduction des dégâts sur les cultures et réduction des impacts environnementaux

❗ « Avec Section Control, l'ordinateur ISOBUS épargne beaucoup de travail au conducteur. »

(« dlz agrarmagazin » – « Rapport épandeur d'engrais ZA-TS » · 02/2017)

GPS-Switch

Avec la coupe automatique de tronçons GPS-Switch, AMAZONE propose une coupe de tronçons entièrement automatique, basée GPS pour tous les terminaux AMAZONE et les épandeurs d'engrais, pulvérisateurs ou semoirs compatibles ISOBUS.

GPS-Switch basic

- ✔ Coupe automatique jusqu'à 16 tronçons
- ✔ Création d'une fourrière virtuelle
- ✔ Descente automatique de rampe sur un pulvérisateur AMAZONE
- ✔ En option pour AmaTron 4

GPS-Switch pro (comme extension de GPS-Switch basic)

- ✔ Coupe automatique jusqu'à 128 tronçons, en particulier pour la technique de protection phytosanitaire avec coupe individuelle des buses
- ✔ Marquage d'obstacles (par ex. points d'eau, pylônes électriques)
- ✔ Auto-Zoom en approchant de la fourrière
- ✔ En option pour AmaTron 4



Implantation optimale de semence en fourrière grâce à la coupe automatique individuelle de rang

Facilitez-vous le travail quotidien

Mettez les possibilités à profit !

GPS-Maps&Doc

En standard, tous les terminaux ISOBUS AMAZONE peuvent saisir et enregistrer via le Task Controller les données machine, mais aussi les données localisées. De même une modulation des intrants est possible par le biais du traitement des cartes de modulation au format shape et au format ISO-XML.

- ✔ Créer, télécharger et traiter facilement les chantiers
- ✔ Commencer directement le travail et décider ultérieurement s'il faut enregistrer les données
- ✔ Importer et Exporter les chantiers au format ISO-XML
- ✔ Résumé de chantier via PDF-Export
- ✔ Système intuitif pour le traitement des cartes de modulation au format shape et au format ISO-XML
- ✔ Régulation automatique du débit spécifique à la surface parcellaire
- ✔ Affichage des limites inactives de champ et détection automatique des champs en passant sur la zone
- ✔ Gestion optimale de la culture grâce à une application adaptée aux besoins
- ✔ De série pour l'AmaTron 4

GPS-Track

La barre de guidage GPS-Track s'avère être une aide énorme pour s'orienter dans le champ, surtout dans les prairies ou les parcelles sans traces de jalonnage.

- ✔ Avec barre lumineuse virtuelle sur la ligne d'état
- ✔ Coupe automatique de jalonnage via GPS pour les semoirs
- ✔ Différents modes de voies, tels que ligne A-B ou tracé de lignes de contour
- ✔ En option pour AmaTron 4

AmaCam

Licence de logiciel pour représenter l'image de caméra sur l'AmaTron 4.

- ✔ Affichage automatique de l'image de caméra sur l'AmaTron 4 durant la marche arrière



AmaTron 4

Manager 4 all



Pilotage simple et confortable, aussi intuitif qu'une tablette

Pourquoi ne pas piloter un terminal de façon aussi intuitive qu'avec une tablette ou un smartphone ? C'est dans cet esprit qu'AMAZONE a développé l'AmaTron 4, un terminal convivial qui permet un travail significativement plus fluide. L'AmaTron 4, avec son grand écran tactile, couleurs de 8 pouces, satisfait aux exigences les plus élevées et vous offre une convivialité maximale. Un balayage du doigt ou sur le carrousel des applications vous permet de passer rapidement d'une application à l'autre et de naviguer sur le menu clair et bien structuré. Une MiniView pratique, une ligne d'état librement configurable, ainsi qu'une barre lumineuse virtuelle pour le guidage rendent l'utilisation de l'AmaTron 4 particulièrement intuitive et confortable.

Pilotage machine (UT, Terminal Universel) en mode Jour-Nuit

Avantages de l'AmaTron 4 :

- ✔ Mode plein écran automatique en l'absence d'utilisation
- ✔ Affichage automatique des boutons via un capteur de proximité à l'approche de la main
- ✔ Concept MiniView pratique
- ✔ Pilotage par écran couleurs tactile ou par touches
- ✔ Particulièrement intuitif et convivial
- ✔ Documentation en fonction du champ
- ✔ Navigation pratique et intelligente
- ✔ Menu pratique de démarrage rapide avec Importation/Exportation des données de chantier, fenêtres d'aide, mode Jour-Nuit et affectation AUX-N
- ✔ Affichage d'une caméra et détection automatique de marche arrière
- ✔ Période d'essai gratuite pour toutes les licences payantes
- ✔ AmaTron Connect – pour un accès facultatif dans l'ère numérique

Équipement standard : **GPS-Maps&Doc**



AmaPilot+ – Toutes les fonctions au bout des doigts !

Grâce à la fonctionnalité AUX-N, vous pouvez programmer de nombreuses fonctions de la machine sur votre AmaPilot+ ou sur d'autres poignées multifonction ISOBUS.

Avantages de l'AmaPilot+ :

- ✔ Presque toutes les fonctions sont accessibles directement par le biais des 3 niveaux sur la poignée
- ✔ Repose-mains réglable
- ✔ Affectation libre et individuelle des touches

AmaTron Connect

De nouvelles façons de travailler confortablement, en réseau

Avec AmaTron Connect, AMAZONE propose une interface numérique vers un smartphone ou une tablette. La connectivité entre le terminal mobile et l'AmaTron 4 est réalisée simplement par une connexion WIFI.

AmaTron Connect permet l'utilisation de l'application AmaTron Twin et l'échange de données via l'agrirouter et l'application myAmaRouter.

Application AmaTron Twin

Extension d'écran claire

L'application AmaTron Twin offre au conducteur un confort encore supérieur au travail en permettant de piloter les fonctions GPS sur le mode d'affichage Carte également sur un terminal mobile, par exemple une tablette, parallèlement au pilotage machine sur l'AmaTron 4.

Télécharger maintenant gratuitement l'Appli et tester la DEMO sur l'Appli.



Avoir tout sous les yeux à tout moment avec l'application AmaTron Twin et le set support pour une tablette et un montage fixe sur l'AmaTron 4

Avantages de l'extension d'écran AmaTron Twin :

- ✔ Utilisation d'un terminal mobile existant
- ✔ Davantage de clarté – visualisation de toutes les applications
- ✔ Commande confortable des fonctions GPS sur le mode d'affichage Carte en parallèle par le biais du terminal mobile
- ✔ Représentation claire et fidèle à l'original de la machine et de ses tronçons



Mode d'affichage Cartes avec AmaTron Twin – Représentation claire de la machine et de ses tronçons et des boutons de commande à droite de l'écran du terminal mobile.

agrirouter –



La plateforme indépendante d'échange des données pour l'agriculture



Pour en savoir plus, voir la vidéo

Échange fiable et sécurisé de données

L'agrirouter est une plateforme indépendante d'échange de données pour les agriculteurs et les entrepreneurs. Elle permet un échange de données simple entre les machines et les logiciels agricoles et réduit ainsi le temps passé à la gestion. L'utilisateur conserve à tout moment le contrôle intégral de ses données.

Application myAmaRouter

Pour la transmission en ligne de données entre l'AmaTron 4 et l'agrirouter

L'application myAmaRouter permet d'établir l'échange de données entre le terminal utilisateur ISOBUS AmaTron 4 et la plateforme indépendante d'échange de données agrirouter. S'il faut travailler avec les données de chantier, par exemple les cartes de modulation sur une machine AMAZONE, les données peuvent être transmises très simplement par un système d'information et de gestion agricole (FMIS), via l'agrirouter et l'application myAmaRouter à l'AmaTron 4. Une fois le travail réalisé, le chantier terminé peut être renvoyé de la même manière et il est disponible pour documentation dans une application logicielle agricole.

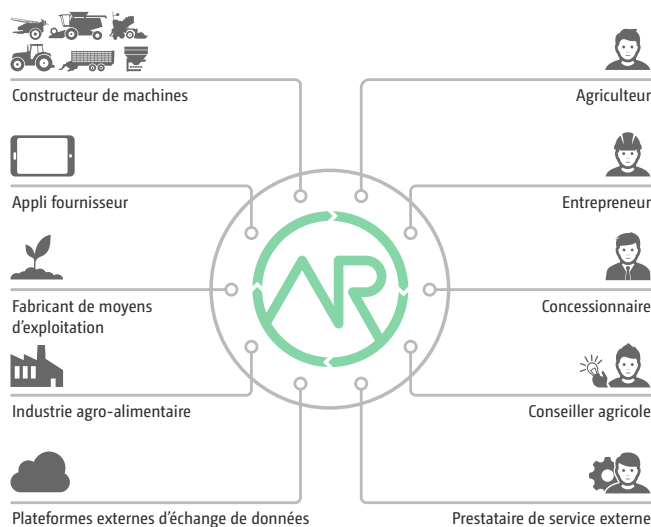

L'agrirouter, plateforme inter-constructeurs, permet un échange fiable et simple des données.

Avantages de l'agrirouter :

- ✔ Échange facile des données entre le terminal utilisateur ISOBUS AmaTron 4 et la plateforme d'échange de données agrirouter
- ✔ Transmission confortable et rapide des données de chantier et de travail sans utiliser de clé USB
- ✔ Une flexibilité renforcée pour l'échange des données et la documentation

Transmission simple des données. Transparence et fiabilité !



Des équipements qui satisfont à toutes les exigences

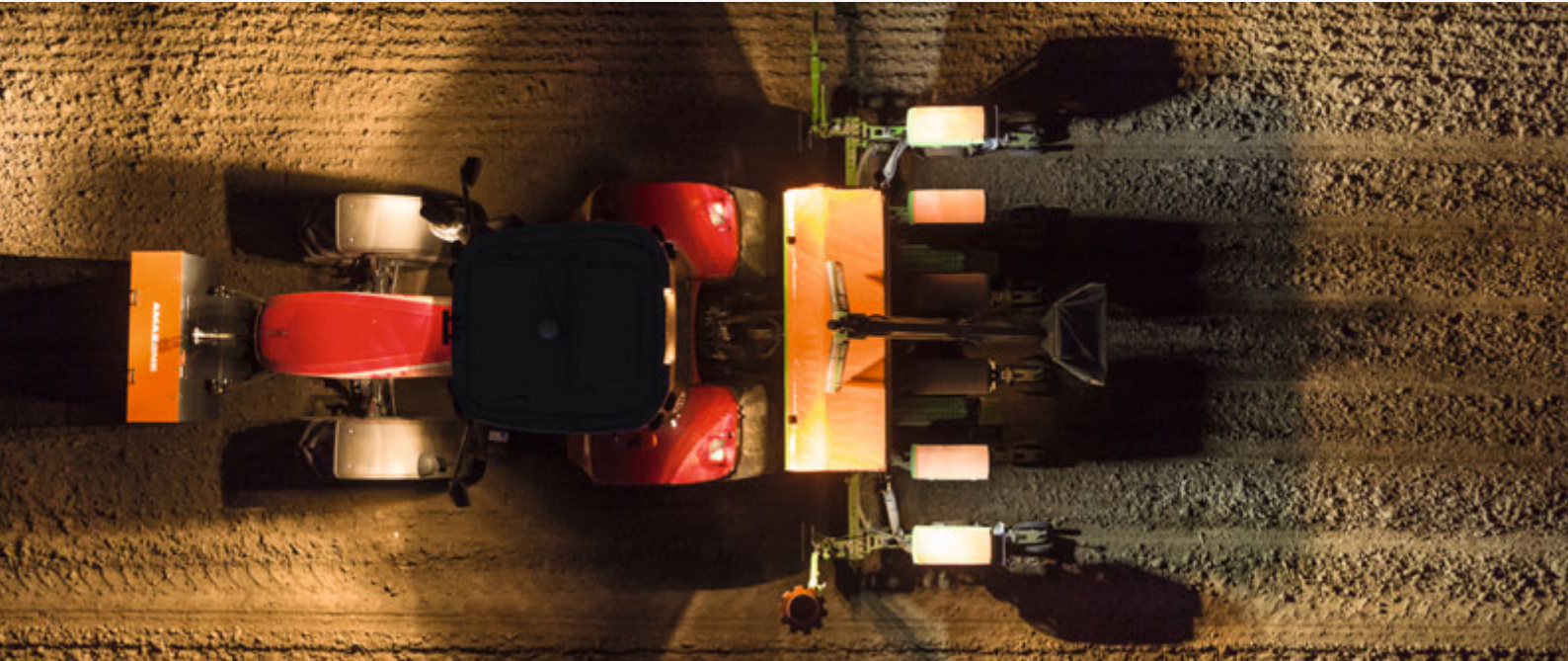

L'éclairage de travail à LED assure un bon éclairage de nuit

Éclairage pour les déplacements routiers

Avec son éclairage routier, le Precea remplit toutes les exigences en matière de sécurité routière. En option, le Precea peut être équipé de différents éclairages LED pour les déplacements routiers. Un éclairage pour l'intérieur de la trémie est également disponible.

Éclairage de travail à LED – La nuit devient jour

Des phares de travail en option sur la trémie assurent une bonne visibilité de nuit. Les phares à LED rotatifs permettent d'éclairer la zone de travail de façon optimale à côté et derrière le combiné de semis.



Report de charge du châssis

Le report de charge du châssis, en option, permet un report continu du poids, depuis la cabine du tracteur. Avec jusqu'à 600 kg en plus, le travail exceptionnel des éléments est garanti, même lorsque les trémies sont pratiquement vides. Le lestage de châssis est surtout recommandé avec le réglage hydraulique de pression de terrage.

Vos avantages :

- ✔ Implantation homogène, même lorsque les trémies d'engrais se vident
- ✔ Manipulation confortable

Efface-traces HD des roues du tracteur

Pour une utilisation sur les sols qui compactent facilement et avec une profondeur de travail réduite, les efface-traces HD des roues du tracteur sont une option intéressante. La sécurité de surcharge garantit une force de déclenchement homogène, quelles que soient les positions.

Vos avantages :

- ✔ Ameublissement intensif, directement derrière les roues du tracteur
- ✔ Flexibilité élevée par 3 variantes de pointes de soc
- ✔ Réglage vertical et horizontal possible



Soc étroit, soc à dent réversible et soc à ailettes



Efface-traces du tracteur pour ameublir les traces compactes



Precea avec efface-traces au travail

Caractéristiques techniques du semoir de précision Precea



Type de machine	Precea 3000	Precea 3000-FCC	Precea 3000-A	Precea 3000-AFCC	Precea 3300
Variantes d'équipement	Special/Super	Super	Super	Super	Special/Super
Type de châssis	fixe	fixe	Semoir	Semoir porté + trémie frontale	fixe
Largeur de travail (m)	2,70–3,20		3,00		3,80
Nombre d'éléments semeurs	4, 5, 6		4, 5, 6		5, 7
Inter-rangs possibles (cm)	45, 50, 60, 65, 70, 75, 80		50, 60, 75	50, 60, 70, 75	50, 70, 75
Largeur au transport (m) avec inter-rang 75 cm	3,00		3,00		3,30
Longueur au transport (m)	2,00		3,05		2,00
Entraînement de la sélection	Special mécanique/ Super électrique	électrique			Special mécanique/ Super électrique
Entraînement du dosage d'engrais	Special mécanique/ Super électrique	électrique			Special mécanique/ Super électrique
Vitesse de travail (km/h)	Special 3–12/ Super 3–15	jusqu'à 15	3–15	3–12	Special 3–12/ Super 3–15
Espace entre graines	De 3,1 cm à 86,9 cm en fonction du disque de sélection utilisé				
Disques de sélection	Disques sélecteurs pour le maïs, les tournesols, les betteraves sucrières, le colza, le soja, le sorgho, les féveroles, les pois				
Capacité de trémie engrais (l)	950/1 250		950	1 600/2 200	950/1 250
Capacité de la trémie semence (l)	55/70				

Les illustrations, contenus et spécifications techniques sont sans engagement de notre part et peuvent varier en fonction de l'équipement. Les dispositions applicables du code de la route du pays concerné doivent être respectées, de sorte qu'une autorisation spéciale peut être exigée. Il convient de vérifier les charges autorisées par essieu et le poids total du tracteur. Toutes les possibilités de combinaison énumérées ne sont pas réalisables pour tous les fabricants de tracteurs.

Caractéristiques techniques semoir monograine Precea

Type de machine	Precea 4500	Precea 4500-2			Precea 4500-2FCC		
Variantes d'équipement	Special/Super	Special/Super			Super		
Type de châssis	fixe	simple	double	variable*	simple	double	variable*
Largeur de travail (m)	3,50–4,80	3,60–4,80	4,20–4,80	2,70–4,80	3,60–4,80	4,20–4,80	2,70–4,80
Nombre d'éléments semeurs	5, 6, 7, 8	6, 7					
Inter-rangs possibles (cm)	45, 50, 60, 65, 70, 75, 80	60, 65, 70, 75, 80	60, 70, 75, 80	45 à 80	60, 65, 70, 75, 80	60, 70, 75, 80	45 à 80
Largeur au transport (m) avec inter-rang 75 cm	4,50	3,30	3,00		3,30	3,00	
Longueur au transport (m)	2,00			2,30	2,00		2,30
Entraînement de la sélection	Special mécanique/Super électrique				électrique		
Entraînement du dosage d'engrais	Special mécanique/Super électrique				électrique		
Vitesse de travail (km/h)	Special 3–12/Super 3–15				3–15		
Espace entre graines	De 3,1 cm à 86,9 cm en fonction du disque de sélection utilisé						
Disques de sélection	Disques sélecteurs pour le maïs, les tournesols, les betteraves sucrières, le colza, le soja, le sorgho, les féveroles, les pois						
Capacité de trémie engrais (l)	950 / 1 250	950 / 1 250 ou 1 600 / 2 000					
Capacité de la trémie semence (l)	55 / 70						

* Disponible uniquement sur version Super

Les illustrations, contenus et spécifications techniques sont sans engagement de notre part et peuvent varier en fonction de l'équipement. Les dispositions applicables du code de la route du pays concerné doivent être respectées, de sorte qu'une autorisation spéciale peut être exigée. Il convient de vérifier les charges autorisées par essieu et le poids total du tracteur. Toutes les possibilités de combinaison énumérées ne sont pas réalisables pour tous les fabricants de tracteurs.



Type de machine	Precea 6000	Precea 6000-2	Precea 6000-2CC	Precea 6000-2FCC	Precea 6000-2AFCC
Variantes d'équipement	Special/Super	Special/Super	Special/Super	Super	Super
Type de châssis	fixe	repliable			repliable
Largeur de travail (m)	5,40–6,20	5,40–6,80			6,00
Nombre d'éléments semeurs	8, 9, 12	8, 9, 12	8, 9	8, 9, 12	8
Inter-rangs possibles (cm)	45, 50, 60, 65, 70, 75, 80	45, 50, 60, 65, 70, 75, 80	60, 70, 75, 80	45, 50, 60, 65, 70, 75, 80	75
Largeur au transport (m) avec inter-rang 75 cm	6,20	3,00			3,30 m pression de terrage mécanique/3,00 m pression de terrage hydraulique
Longueur au transport (m)	2,00		2,50	2,00 + FTender	3,25
Entraînement de la sélection	Special mécanique/Super électrique			électrique	
Entraînement du dosage d'engrais	Special mécanique/Super électrique			électrique	
Vitesse de travail (km/h)	Special 3–12/Super 3–15			3–15	3–12
Espace entre graines	De 3,1 cm à 86,9 cm en fonction du disque de sélection utilisé				
Disques de sélection	Disques sélecteurs pour le maïs, les tournesols, les betteraves sucrières, le colza, le soja, le sorgho, les féveroles, les pois				
Capacité de trémie engrais (l)	950/1 250	–	950/1 250	1 600/2 200	1 600/2 200
Capacité de la trémie semence (l)	55/70				55

Les illustrations, contenus et spécifications techniques sont sans engagement de notre part et peuvent varier en fonction de l'équipement. Les dispositions applicables du code de la route du pays concerné doivent être respectées, de sorte qu'une autorisation spéciale peut être exigée. Il convient de vérifier les charges autorisées par essieu et le poids total du tracteur. Toutes les possibilités de combinaison énumérées ne sont pas réalisables pour tous les fabricants de tracteurs.



AMAZONE



Les illustrations, contenus et spécifications techniques sont sans engagement de notre part et peuvent varier en fonction de l'équipement. Les dispositions applicables du code de la route du pays concerné doivent être respectées, de sorte qu'une autorisation spéciale peut être exigée. Il convient de vérifier les charges autorisées par essieu et le poids total du tracteur. Toutes les possibilités de combinaison énumérées ne sont pas réalisables pour tous les fabricants de tracteurs.



AMAZONEN-WERKE H. DREYER SE & Co. KG

Postfach 51 · D-49202 Hasbergen-Gaste

Tél: +49 (0)5405 501-0 · Fax: +49 (0)5405 501-193